

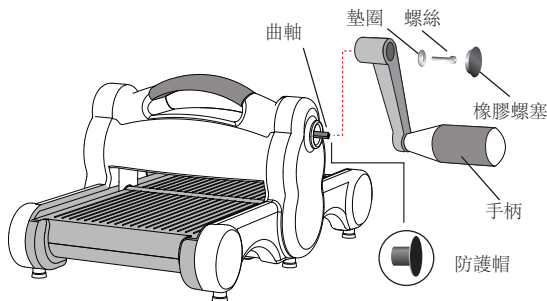

Big Shot™

Sizzix® Big Shot™ 是Sizzix 機器家族中的經典，具備了裁切與壓紋一體的功能。它低調大器，易學易用為手工愛好者們提供了無限的想像空間與創作可能。這一台經典的Big Shot™ 機器能搭配Sizzix 先進的工藝與技術進行裁切和浮雕處理。這些可兼容使用的技術包括Originals™, Bigz™, Sizzlits®, Embosslits™, Framelits™, Thinlits™, Triplits™ 刀模以及Textured Impressions™, Texture Trades™, Texture Fades™ 壓紋板。擁有這樣一台完美的手工裁切機您一定能釋放想像，打破侷限，在最短的時間內創造出讓人驚嘆的設計和手工作品！

安裝需知



正式安裝前，請先取下曲軸處的防護帽並妥善保管。拿出手柄對準曲軸放入，把墊有墊圈的螺絲對準螺絲孔放入，用配套的小工具固定螺絲，最後用力按入橡膠螺塞，機器就此安裝完畢。

安全須知

警告! 在使用機器前，請仔細閱讀並遵守以下安全須知：

- a) 使用機器之前，請全文閱讀並妥善保管此說明書。
- b) 當在使用本機器時如果附近有兒童，請家長務必悉心看護，以免造成不必要的傷害。
- c) 請不要觸碰任何鬆動零件。
- d) 請只使用廠商在本說明書中規定和推薦的配件。
- e) 請勿在戶外使用。
- f) 請將機器放置於平坦、乾燥、穩定的表面使用。
- g) 夾手危險！請勿將手放在滾軸下。
- h) 不要超負荷運行此機器。
- i) 切手危險！請勿用手接觸刀片。
- j) 在使用機器時，建議大人嚴格監護身邊的小孩。

請妥善保管此說明書 產品保固

本產品享有有限保固，關於更多保固詳情，請訪問下列網站：
北美、中美和南美 www.sizzix.com/warranties
歐洲、澳洲/大洋洲、亞洲、中東和非洲 www.sizzix.co.uk/warranties
中國 www.sizzix.cn

注意條款

US&Intl 專利（了解更多，請訪問 sizzix.com/legal）

取得客戶服務和產品支援，請訪問 Sizzix.com
美國地區免費電話：866-742-4447
美國以外地區，請撥打：949-598-5897

歐洲地區客戶取得客戶服務和產品支持，請訪問 www.sizzix.co.uk
英國地區，請撥打：08444998181
英國以外地區，請撥打：+44(0)8453452277
中國製造



1 如何在此機器上使用 Sizzlits®

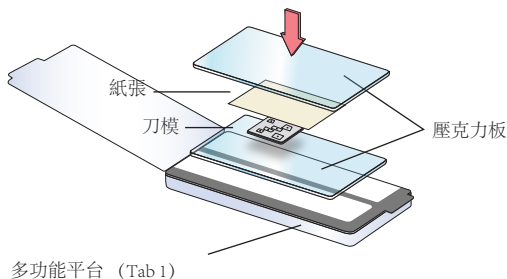

1. 請把Sizzlits刀模泡綿面朝上平放在壓克力板上，在刀模上放置紙張，然後再放上另一片壓克力板，這樣製作出需要裁切的‘三明治’。

2

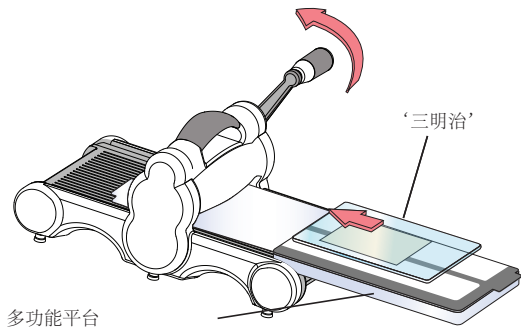

2. 請把需要裁剪的‘三明治’放在多功能平台上，慢慢推進紙藝機。注意請按照同一方向轉動手柄直到整個‘三明治’通過滾軸。移除三明治，拿出已裁剪好的形狀！

1

如何在此機器上使用Originals, Bigz™ 和 Bigz XL™ 厚刀模

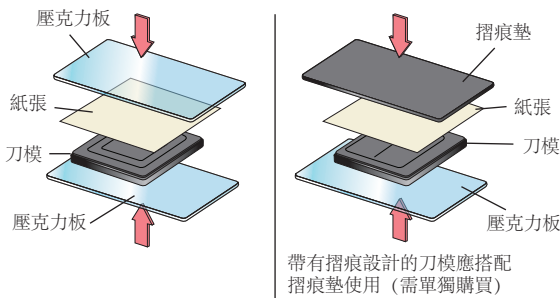

1. 請把Originals或Bigz 厚刀模泡綿面朝向平放在壓克力板上，在刀模上放置紙張或其他材料，然後再放上另一片壓克力板或摺痕墊，這樣製作出需要裁切的‘三明治’。

2

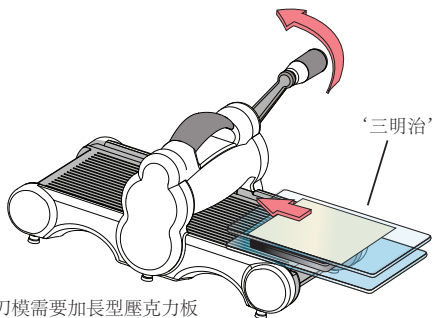

2. 請把需要裁剪的‘三明治’放進紙藝機中慢慢推進。注意請按照同一方向轉動手柄直到整個‘三明治’通過滾軸。移除三明治，拿出已裁剪好的形狀！

1

如何在此機器上使用 Textured Impressions™ (壓紋板) , Texture Fades™, Texture Trade™ Embossing Folders™ 和 Embosslits™ 刀模

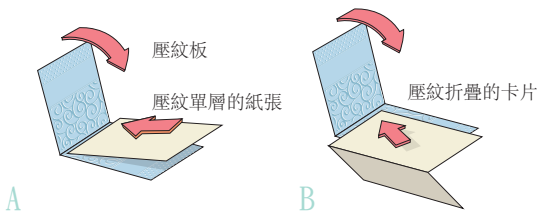

1. 請打開壓紋板，放入您需要壓紋的材料，例如卡紙、金箔紙，然後像關書一樣的關上板子。

2A

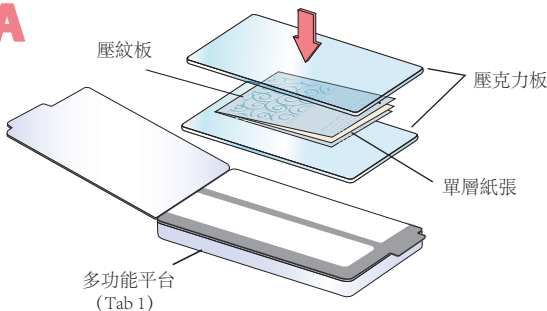

- A. 請在兩片壓克力板的中間放入已夾好的壓紋板，這樣製作出需要壓紋的‘三明治’。

2B

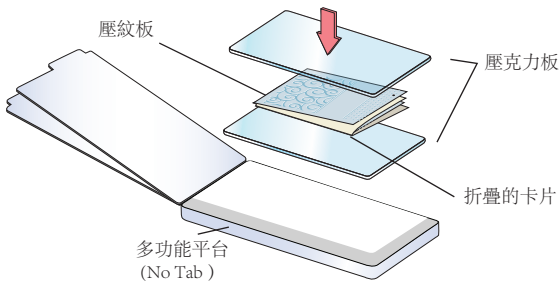

- B. 請在兩片壓克力板的中間放入已夾好的壓紋板，這樣製作出需要壓紋的‘三明治’。

3

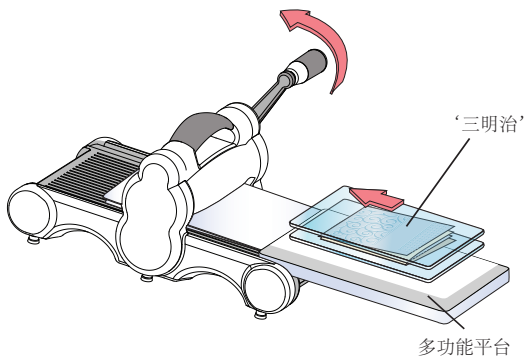

3. 請把需要壓紋的‘三明治’放在多功能平台上，然後慢慢推進紙藝機裡。注意請按照同一方向轉動手柄直到整個‘三明治’通過滾軸。移除多功能平台，拿出已壓紋好的材料！

1 如何在此機器上使用Framelits™ (邊框) 和 Wafer-Thin薄刀模

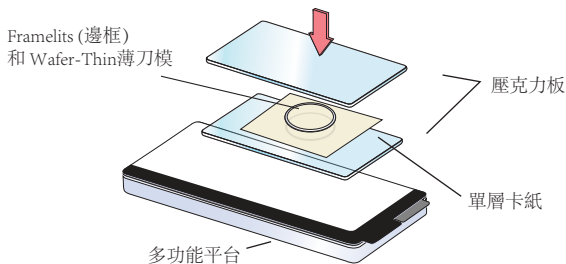

1. 請把要裁切的卡紙或照片放在壓克力板上，再把薄刀模放在上面，最後放上另一片壓克力板，這樣製作出需要裁切的‘三明治’。

2

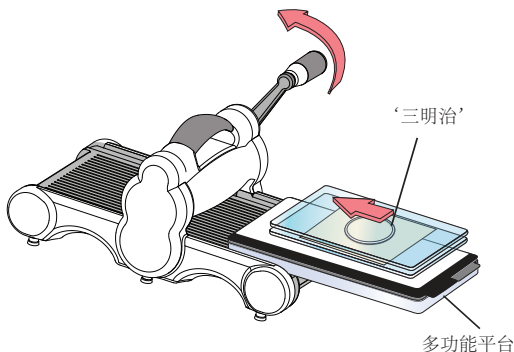

2. 請把需要裁切的‘三明治’放在多功能平台上，然後慢慢推進紙藝機裡。注意請按照同一方向轉動手柄直到整個‘三明治’通過滾軸。移除多功能平台，拿出已裁剪好的形狀！

1

如何在此機器上使用 Sizzlits® 長條藝術刀模

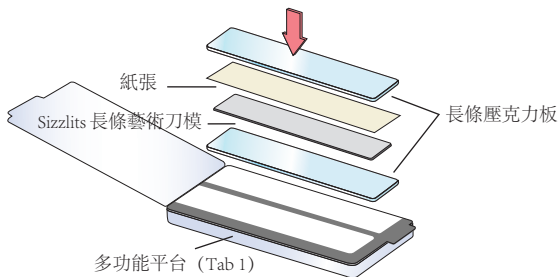

1. 請把Sizzlits長藝術刀模泡綿面朝上放置在長條壓克力板上，再放上紙張，最後放上另一片壓克力板，這樣製作出需要裁切的‘三明治’。
*長條壓克力板需要單獨購買

2

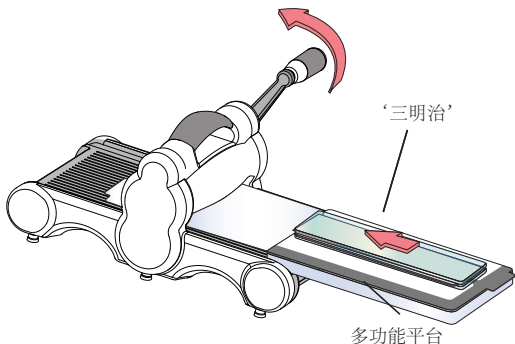

2. 請把需要裁切的三明治放在多功能平台上，慢慢推入紙藝機裡。注意請按照同一方向轉動手柄直到整個‘三明治’通過滾軸。移除多功能平台，拿出已裁剪好的形狀！